





## SITALI

Unidad de ventilación  
mecánica controlada  
descentralizada y canalizada



## Calidad del aire indoor. La importancia de la introducción controlada de aire exterior

### Ventilación Mecánica Controlada: cuáles ventajas para el confort en interiores

Los exponentes más autorizados de la comunidad científica coinciden en la importancia de la introducción de aire externo en ambientes cerrados para aumentar la calidad del aire interior. Mayor es la cantidad de aire externo introducida en los ambientes cerrados, menor es de hecho la concentración de sustancias contaminantes y agentes patógenos.

Un intercambio de aire efectuado a través de la apertura de las ventanas no es siempre posible (por ejemplo en verano y en invierno) ni suficiente: la cantidad de aire introducida no es de hecho controlable, así como su distribución uniforme. En caso de que haya presentes instalaciones de Ventilación Mecánica Controlada, los expertos recomiendan luego activar el funcionamiento continuo (7/7 días y H24) y aumentar lo más posible el caudal de intercambio.





## Sistemas descentralizados y canalizados de alta eficiencia y confort



### Soluciones diversificadas para cada proyecto

Para satisfacer las necesidades de cada entorno, la gama Sitali de Olympia Splendid incluye unidades descentralizadas y canalizadas. Recomendadas para edificios existentes, las soluciones puntuales no requieren ningún sistema de distribución de aire ni obras de instalación invasivas. Para los edificios en los que, en cambio, es posible diseñar y realizar un sistema de distribución completo con conductos y terminales, se recomienda la instalación de unidades canalizadas.

Todas las soluciones para sistemas canalizados presentan una estructura de EPP, acabado en chapa y accesorios de plástico, y están equipadas con motores EC brushless de alta eficiencia y bajo consumo. Las máquinas canalizadas están equipadas con filtros G4 (ISO Coarse 60%) para protección del intercambiador y es posible, para algunos tamaños, utilizar filtros F7 (ISO ePM1 60%) para una mejor filtración del aire en la entrada.

Gracias a la presencia del recuperador de calor, es posible transferir el calor del aire extraído del ambiente interior al aire fresco introducido desde el exterior, limitando la activación del sistema de calefacción y mejorando el rendimiento energético del inmueble.

# Ventilación mecánica controlada

## Sistemas descentralizados

	100	150
--	-----	-----

### SITALI SFE 100 S1

VMC con flujo individual continuo



Sitali SFE 100 S1 (99231)	<b>NEW</b>	
---------------------------	------------	--

### SITALI SF 150 S1

VMC con flujo individual alterno con recuperación de calor



	Sitali SF 150 S1 (99299)
--	--------------------------

## Sistemas canalizados

	120	180	280	400	550
--	-----	-----	-----	-----	-----

### SITALI CX 120

VMC con doble flujo con recuperación de calor en instalación vertical o reversible



CONTROLES AUTOMÁTICOS	Sitali CXRA 120 (99250)				
	Sitali CXVA 120 (99249)				

### SITALI CX 180

VMC con doble flujo con recuperación de calor en instalación horizontal



CONTROLES AUTOMÁTICOS		Sitali CXOA 180 (99248)			
CONTROLES MANUALES		Sitali CXOM 180 (99247)			

### SITALI CX 280

VMC con doble flujo con recuperación de calor en instalación vertical



CONTROLES AUTOMÁTICOS			Sitali CXVA 280 (99246)		
CONTROLES MANUALES			Sitali CXVM 280 (99245)		

### SITALI CX 400

VMC con doble flujo con recuperación de calor en instalación vertical



CONTROLES AUTOMÁTICOS				Sitali CXVA 400 (99244)	
-----------------------	--	--	--	-------------------------	--

### SITALI CX 550

VMC con doble flujo con recuperación de calor en instalación vertical



CONTROLES AUTOMÁTICOS					Sitali CXVA 550 (99243)
-----------------------	--	--	--	--	-------------------------

## SITALI SFE 100 S1

1      2 3      4      5

### Nomenclatura descentralizados

Válida para los sistemas descentralizados

- Posición 1: Nombre línea Sitali
- Posición 2: Flujo (SF=Flujo Individual)
- Posición 3: Tipología (E=Extractor)
- Posición 4: Diámetro orificio (mm)
- Posición 5: Series (S1, S2, S3, etc.)

## SITALI CXRA 120

1      2 3 4 5      6

### Nomenclatura canalizados

Válida para los sistemas canalizados

- Posición 1: Nombre línea Sitali
- Posición 2: Tipología (C=Canalizada)
- Posición 3: Flujo (X=Cruzado)
- Posición 4: Instalación (R=Reversible, V=Vertical, O=Horizontal)
- Posición 5: Mandos (A=Automático, M=Manual)
- Posición 6: Caudal de aire



BMS

BOMBAS DE CALOR

TERMINALES DE INSTALACIÓN

VMC

UNICO

MONO Y MULTISPLIT

PORTÁTILES

LISTA DE PRECIOS

# SITALI SF 150 S1

Compatibles con:  
**SIOS**  
CONTROL

## Ventilación mecánica controlada descentralizada de flujo individual alternado con recuperación de calor



### FUNCIÓN SILENT

El más silencioso: solo **10 -dB (A)** Optimizado para el funcionamiento continuo 24/24h.



### FUNCIÓN INTELIGENTE

Gracias a la presencia de la sonda de detección de la temperatura, el tiempo de inversión de los flujos de aire se autorregula para permitir el mejor confort interno.



### FUNCIÓN MAGNÉTICA

Desenganche rápido a través de imanes para un mantenimiento más fácil sin necesidad de personal especializado.



### CARACTERÍSTICAS

- Sonda de temperatura que regula el tiempo de inversión de los flujos de aire para mantener el nivel de confort interno
- Clase energética: **A**
- Motor EC Brushless
- Sensor de humedad integrado
- Facilidad de mantenimiento, desengancho magnético indoor
- Mando a distancia de infrarrojos con LCD
- Filtro doble en lado interno/externo del intercambiador
- Indicador LED multicolor
- Disponibles 5 velocidades del ventilador
- Soporte magnético de pared para mando a distancia
- ON/OFF contact
- Posibilidad de sincronización de hasta 10 unidades (mediante conexión por cable)

### DIMENSIONES Y DATOS TÉCNICOS

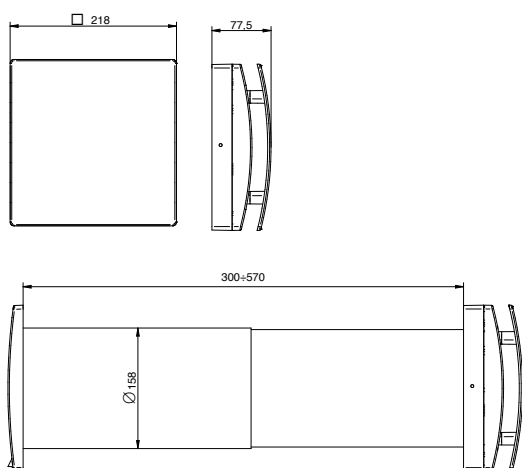

DATOS TÉCNICOS	SF 150 S1
CÓDIGO PRODUCTO	
Diámetro agujero mm	160
Clase de energía	<b>A</b>
Caudal de aire m <sup>3</sup> /h	60/50/40/30/20
Nivel sonoro* dB(A)	29/24/20/14/10
Absorción W	6/4,5/3,5/2,5/2
Eficiencia térmica máx	82%
Temperatura ambiente máxima °C	-20°C +50°C
Peso kg	5,5
Grado de protección IP	IPX4
M <sup>2</sup> tratados** m <sup>2</sup>	20 m <sup>2</sup>

220-240 V ~ 50-60Hz rendimientos aerólicos medidos de acuerdo con ISO 5801 a 230V 50Hz, densidad del aire 1,2 Kg/m<sup>3</sup> - datos medidos en laboratorio acreditado TÜV Rheinland  
\* nivel de presión sonora a 3m en campo libre  
\*\*Superficie máxima tratada para viviendas civiles (norma de referencia UNI 10339:1995) considerando 30 m<sup>3</sup>/h como caudal máximo, siendo el flujo alternado.

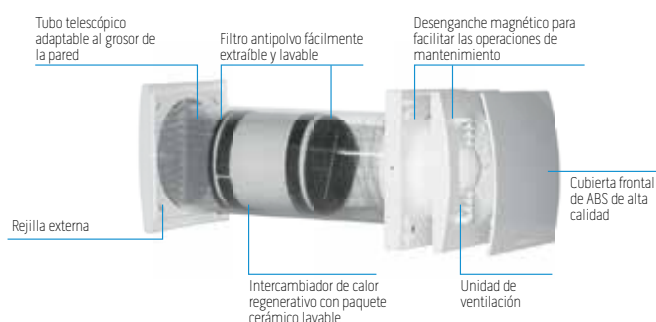

# SITALI SFE 100 S1

Compatibles con:  
**SIOS**  
CONTROL

## Ventilación mecánica controlada descentralizada de flujo individual continuo.



### FUNCIÓN SILENT

El más silencioso: <9dB(A). Optimizado para el funcionamiento continuo 24/24h.



### RECAMBIO DE AIRE

Unidad de VMC descentralizada de flujo único continuo, Ø100mm, consumo energético muy bajo, para el recambio de aire viciado de los ambientes húmedos el máximo confort acústico. Ideal para prevenir problemas de condensación y moho que inevitablemente dañan la estructura y comprometen la salud de los ocupantes.



### DETECCIÓN DE HUMEDAD

La unidad está equipada con sonda de detección de humedad que funciona en modalidad automática. Si se produce un brusco aumento en la tasa de humedad y el valor de la humedad relativa supera el 65%, la unidad funciona a velocidad intermedia y después de que el nivel de humedad se estabiliza, continúa funcionando a velocidad intermedia durante un tiempo fijo de 5 minutos. La función humidostato se puede activar a través del dip switch.



### CARACTERÍSTICAS

- Estructura de ABS de alta calidad.
- Ventilador aerodinámico de alta eficiencia.
- Motor EC Sin escobillas equipado con protección térmica. Ideal para climas fríos.
- Sensor de humedad integrado (véase manual para funcionamiento).
- Temporizador automático con retraso de apagado (véase manual para funcionamiento).

- Diseño elegante con líneas minimalistas.
- Cubierta frontal diseño fácilmente removible para la limpieza, sin el uso de herramientas.
- Deflectores aerodinámicos.
- Muy bajo consumo energético.
- Disponibles 3 velocidades del ventilador.

### DIMENSIONES Y DATOS TÉCNICOS

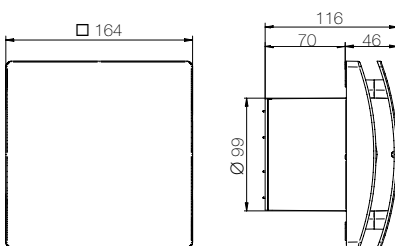

#### DATOS TÉCNICOS

CÓDIGO PRODUCTO	99231
Diámetro agujero mm	100 (110 con tubo telescópico)
Caudal de aire m³/h	max 102 - min 17
Absorción W	max 4,5 - min 0,9
Nivel sonoro* dB(A)	max 37 - min 9
Temperatura ambiente máxima °C	40
Grado de protección IP (instalación de pared)	IPX4
Peso kg	0,6
M² tratados**	8 m²

220-240 V ~ 50-60Hz rendimientos aerólicos medidos de acuerdo con ISO 5801 a 230V 50Hz, densidad del aire 1,2 Kg/m³ - datos medidos en laboratorio acreditado TÜV Rheinland  
\* nivel de presión sonora a 3m en campo libre  
\*\*Superficie máxima tratada para viviendas civiles (norma de referencia UNI 10339:1995) considerando 90 m³/h como caudal máximo, 10 Pa de altura de elevación y una altura del local de 2,7 m.



# SITALI CX 120

Compatibles con:  
**SIOS**  
CONTROL

## VMC canalizadas compactas con doble flujo con recuperación de calor



### DIMENSIONES COMPACTAS

Su reducido tamaño facilita su colocación en cualquier local.



### INSTALACIÓN FLEXIBLE

La versión reversible CXRA puede instalarse verticalmente en la pared, horizontalmente, en el techo o cielo falso (la versión CXVA solo puede instalarse verticalmente).



### CONTROLES AUTOMÁTICOS

Panel de control multifunción.



### CARACTERÍSTICAS

- Paneles externos realizados en acero galvanizado y prelacado RAL 9010.
- Estructura principal construida en polipropileno expandido para reducir los puentes térmicos, la emisión sonora y para garantizar la máxima estanqueidad.
- Motores EC con rotor externo de bajo consumo energético. Equipados con protección térmica y montado sobre rodamientos de bolas para una larga vida útil.
- Ventilador de tipo centrífugo con álabes curvados hacia atrás acoplado directamente y equilibrado dinámicamente al motor, muy silencioso y de alto rendimiento.
- Intercambiador de calor de flujo cruzado, en contracorriente de alta eficiencia.
- La unidad que se suministra precableada facilita la conexión eléctrica.
- Filtros ISO Coarse 60% (G4) perfectamente extraíbles desde el exterior: no es necesario desmontar el panel de acceso para realizar las operaciones de mantenimiento. Filtro ISO ePM1 60% (F7) bajo pedido.
- Descarga de la condensación integrado.
- Protección antihielo automática que evita la formación de hielo en el lado de entrada del intercambiador de calor.

### FUNCIONAMIENTO

- La unidad se suministra con panel de control multi-función, que tiene las siguientes opciones de control y conexión:
- Configuración y selección de 3 velocidades (a configurar durante la instalación)
- Activación BOOST
- Reset filtro
- On/off
- Bloqueo teclado
- Indicador activación anti-frost
- Indicador averías
- Indicador sustitución filtro
- Conexión a sensores ambiente remotos (humedad, CO2, etc.)
- Interfaz Modbus.

### DISEÑO, DIMENSIONES, PESO

Sitali CXRA 120

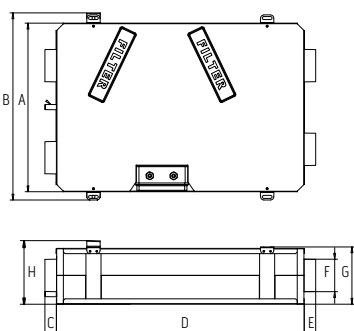

Sitali CXVA 120

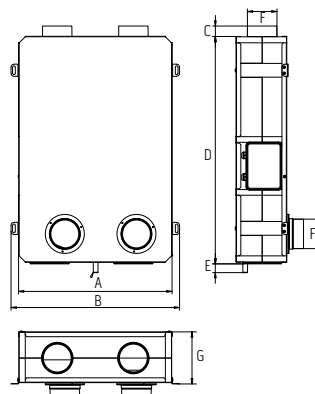

		SITALI CXRA 120	SITALI CXVA 120
A	mm	504	504
B	mm	559	553
C	mm	34	34
D	mm	741	746
E	mm	34	29
F	mm	97	97
G	mm	171	171
H	mm	190	-
Peso neto	kg	11,5 kg	11,5 kg

**DATOS TÉCNICOS**

		SITALI CXRA 120	SITALI CXVA 120
<b>CÓDIGO PRODUCTO</b>		99250	99249
<b>EAN CÒDIGO</b>		8021183992502	8021183992496
Caudal máximo @100 Pa	m <sup>3</sup> /h	91	102
Potencia eléctrica absorbida (al máximo caudal)	W	58	58
Clase SEC (control ambiental local)		<b>A</b>	<b>A</b>
Clase SEC (control ambiental central)		<b>A</b>	<b>A</b>
Clase SEC (control manual - No Demand Control Ventilation)		<b>B</b>	<b>B</b>
Eficiencia térmica	%	82	82
Caudal de referencia	m <sup>3</sup> /h	64	71
Diferencia de presión de referencia	Pa	50	50
Potencia absorbida específica (SPI)	W/m <sup>3</sup> /h	0.391	0.352
Nivel de potencia acústica (LWA)	dB(A)	50	50
Alimentación eléctrica		220-240V~/50-60Hz	220-240V~/50-60Hz
Grado de protección IP		IPX4	IPX4
Presión sonora @3m(1)	dB(A)	18	18
Temperatura ambiente máxima	°C	+40	+40

(1) Nivel de presión sonora a 3 m en campo libre, de la cubierta, velocidad 40%, indicado solo con fin comparativo.

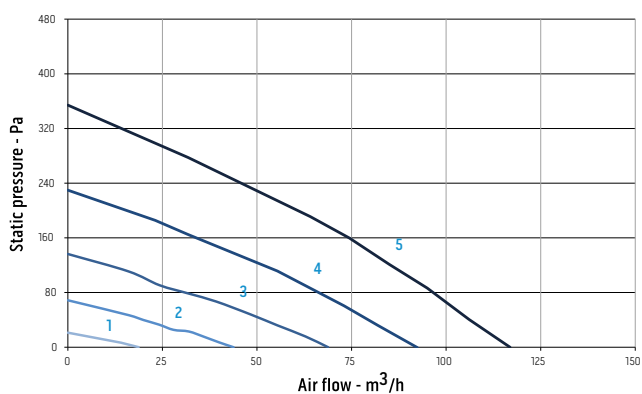
**SITALI CXRA 120**

	Speed %	W max	m <sup>3</sup> /h max
1	20	9	22
2	40	13	48
3	60	20	71
4	80	32	96
5	100	56	114

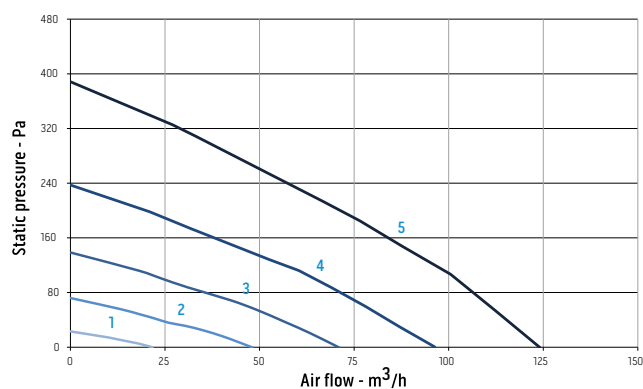
**SITALI CXVA 120**

	Speed %	W max	m <sup>3</sup> /h max
1	20	9	22
2	40	13	48
3	60	20	71
4	80	32	96
5	100	58	124

Curvas de introducción de acuerdo con el Reglamento Europeo 1253/2014 (ErP)

**Sitali CXRA 120**

**Sitali CXVA 120**

1. Entrada de aire desde el exterior
2. Expulsión del aire hacia el exterior
3. Aire suministrado al interior
4. Aire extraído del interior
5. Descarga de la condensación

# SITALI CX 180

Compatibles con:  
**SIOS**  
CONTROL

## VMC canalizadas con doble flujo con recuperación de calor



### BYPASS FÍSICO INTEGRADO

Ideal para el funcionamiento "free cooling" durante el verano



### INSTALACIÓN HORIZONTAL

Ideales para ser instaladas en techo o cielos-falsos, en posición horizontal.



### CONTROLES AUTOMÁTICOS O MANUALES

Sitali CXOA 180 está equipado con un panel de control multi-función, con pantalla LCD (ver imagen al lado). Sitali CXOM 180 no tiene mando y debe combinarse con un mando de tipo S (simplificado, uno de los códigos B1061, B1062, B1063).



### CARACTERÍSTICAS

- Bastidor externo constituido por acero galvanizado y prelacado RAL 9010.
- Estructura interna en polipropileno expandido para minimizar los puentes térmicos, la emisión sonora y garantizar la máxima estanqueidad.
- Motores EC con rotor externo de limitado consumo energético. Equipado con protección térmica y montados sobre rodamientos de bolas para una larga vida útil.
- Ventilador de tipo centrífugo con álabes curvados equilibrado dinámicamente y directamente acoplado al motor, altamente ruidoso y silencioso.
- Intercambiador de calor, de flujo cruzado, en contracorriente, de alta eficiencia.
- Conexión eléctrica simplificada: la unidad se suministra precableada.
- Filtros ISO Coarse 60% (G4) perfectamente extraíbles desde el exterior: no es necesario desmontar el panel de acceso para realizar las operaciones de mantenimiento. Filtro ISO ePM1 60% (F7) bajo pedido.
- Protección anti-hielo automática que evita la formación de hielo en el lado de entrada del intercambiador.
- Doble descarga de la condensación que puede utilizarse en función de las necesidades climáticas.

### FUNCIONAMIENTO

#### Versión con mando automático CXOA 180

- Configuración y selección de 3 velocidades.
- Función Boost.
- Modalidad Holiday y Night Mode.
- Programación semanal.
- Gestión bypass.
- Equilibrio de flujos de aire.
- Indicador mantenimiento filtros y eventuales averías.
- Contador de horas de funcionamiento.
- Almacenamiento y carga de configuraciones.
- Conexión sensores ambiente remotos (humedad, CO2, etc.)
- Interfaz ModBus.
- Conexión a resistencia eléctrica Pre o Post.
- Conexión a batería de agua para calefacción

#### Versión con mando manual CXOM 180

- Funcionamiento a tres velocidades con mando externo tipo S, simplificado, que permite además la activación manual del bypass.

### DISEÑO, DIMENSIONES, PESO

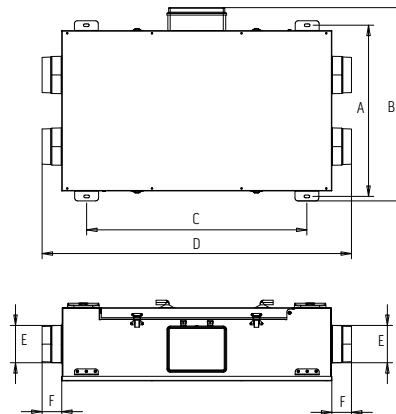
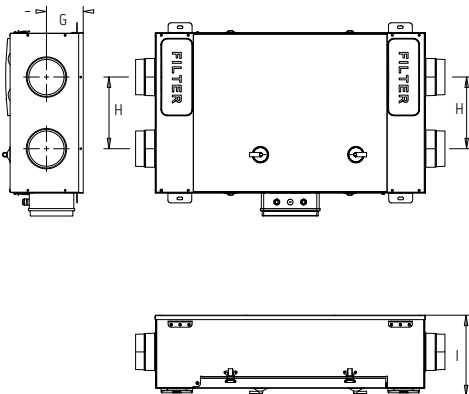

		SITALI CXOA 180	SITALI CXOM 180
A	mm	574	574
B	mm	648	648
C	mm	738	738
D	mm	1037	1037
E	mm	125	125
F	mm	66	66
G	mm	123	123
H	mm	240	240
I	mm	270	270
Peso neto	kg	20 kg	20 kg

**DATOS TÉCNICOS**

		SITALI CXOA 180	SITALI CXOM 180
<b>CÓDIGO PRODUCTO</b>		99248	99247
<b>EAN CÒDIGO</b>		8021183992489	8021183992472
Caudal máximo @100 Pa	m3/h	177	177
Potencia eléctrica absorbida (al máximo caudal)	W	105	105
Clase SEC (control ambiental local)		<b>A</b>	<b>A</b>
Clase SEC (control ambiental central)		<b>A</b>	<b>A</b>
Clase SEC (control manual - No Demand Control Ventilation)		<b>B</b>	<b>B</b>
Eficiencia térmica	%	82	82
Caudal de referencia	m3/h	124	124
Diferencia de presión de referencia	Pa	50	50
Potencia absorbida específica (SPI)	W/m3/h	0.412	0.412
Nivel de potencia acústica (LWA)	dB(A)	50	50
Alimentación eléctrica		220-240V~/50-60Hz	220-240V~/50-60Hz
Grado de protección IP		IPX4	IPX4
Presión sonora @3m(1)	dB(A)	21	21
Temperatura ambiente máxima	°C	+40	+40

(1) Nivel de presión sonora a 3 m en campo libre, de la cubierta, velocidad 40%, indicado solo con fin comparativo.

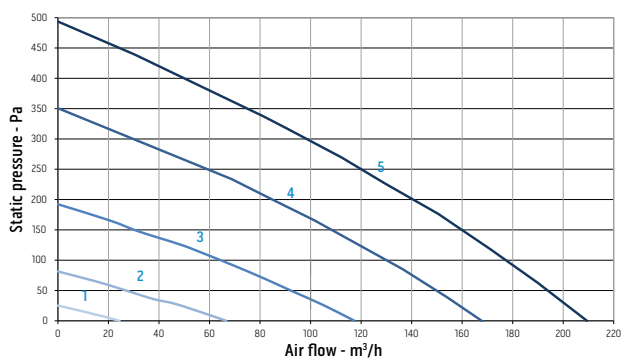
**SITALI CXOA 180**

	Speed %	W max	m³/h max
1	20	10	24
2	40	18	67
3	60	36	117
4	80	77	178
5	100	105	209

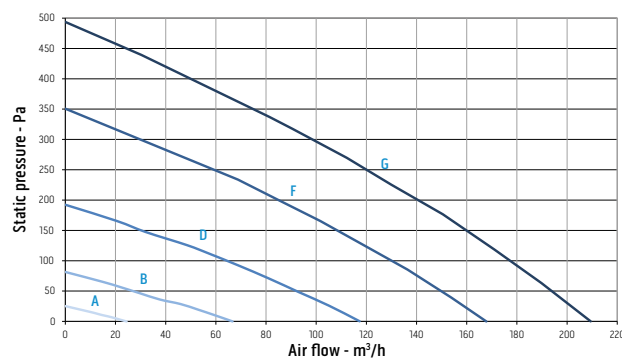
**SITALI CXOM 180**

Trimmer Position	Speed %	W max	m³/h max
A	20	10	24
B	40	18	67
C	53	28	100
D	60	36	117
E	70	47	139
F	80	68	168
G	100	105	209

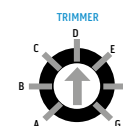

Curvas de introducción de acuerdo con el Reglamento Europeo 1253/2014 (ErP)

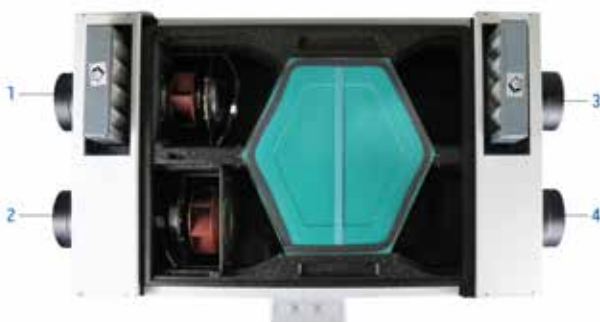

1. Entrada de aire desde el exterior
2. Expulsión del aire hacia el exterior
3. Aire suministrado al interior
4. Aire extraído del interior  
(Descarga de la condensación invierno)  
(Descarga de la condensación verano)

# SITALI CX 280

Compatibles con:  
**SIOS**  
CONTROL

## VMC canalizadas con doble flujo con recuperación de calor



### BYPASS FÍSICO INTEGRADO

Ideal para el funcionamiento "free cooling" durante el verano



### INSTALACIÓN VERTICAL

Adecuada para ser instalada en la pared, en posición vertical.



### CONTROLES AUTOMÁTICOS O MANUALES

Sitali CXVA 280 está equipado con un panel de control multi-función, con pantalla LCD (ver imagen al lado). Sitali CXVM 280 no tiene mando y debe combinarse con un mando de tipo S (simplificado, uno de los códigos B1061, B1062, B1063).



### CARACTERÍSTICAS

- Bastidor externo constituido por acero galvanizado y prelacado RAL 9010.
- Estructura interna en polipropileno expandido para minimizar los puentes térmicos, la emisión sonora y garantizar la máxima estanqueidad.
- Motores EC con rotor externo de limitado consumo energético. Equipado con protección térmica y montados sobre rodamientos de bolas para una larga vida útil.
- Ventilador de tipo centrífugo con álabes curvados equilibrado dinámicamente y directamente acoplado al motor, altamente rendidor y silencioso.
- Intercambiador de calor, de flujo cruzado, en contracorriente, de alta eficiencia.
- Conexión eléctrica simplificada: la unidad se suministra precableada.
- Panel frontal extraíble para el acceso a los filtros y al intercambiador.
- Filtros ISO Coarse 60% (G4) suministrados, fácilmente extraíbles. Filtro ISO ePM1 55% (F7) bajo pedido.
- Protección anti-hielo automática que evita la formación de hielo en el lado de entrada del intercambiador.
- Doble descarga de la condensación que puede utilizarse en función de las necesidades climáticas.
- Configuración de la unidad izquierda o derecha para flexibilidad de instalación

### FUNCIONAMIENTO

#### Versión con mando automático CXVA 280

- Configuración y selección de 3 velocidades.
- Función Boost.
- Modalidad Holiday y Night Mode.
- Programación semanal.
- Gestión bypass.
- Equilibrio de flujos de aire.
- Indicador mantenimiento filtros y eventuales averías.
- Contador de horas de funcionamiento.
- Almacenamiento y carga de configuraciones.
- Conexión sensores ambiente remotos (humedad, CO2, etc.)
- Interfaz ModBus.
- Conexión a resistencia eléctrica Pre o Post.
- Conexión a batería de agua para calefacción

#### Versión con mando manual CXVM 280

- Funcionamiento a tres velocidades con mando externo tipo S, simplificado, que permite además la activación manual del bypass.

### DISEÑO, DIMENSIONES, PESO

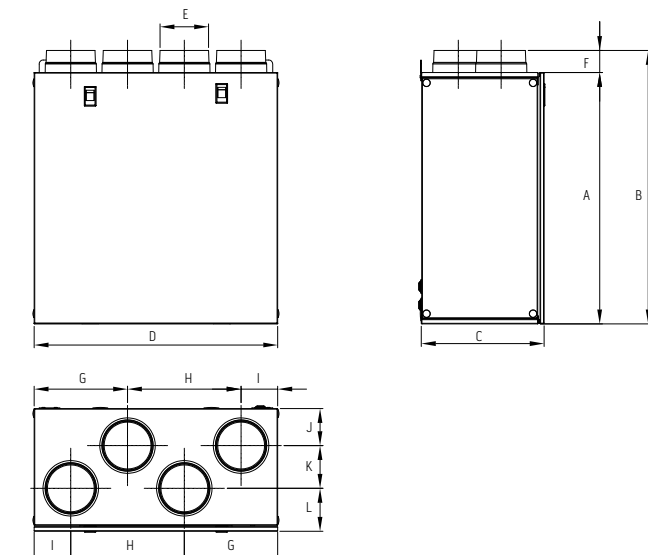

		SITALI CXVA 280	SITALI CXVM 280
A	mm	610	610
B	mm	665	665
C	mm	298	298
D	mm	592	592
E	mm	125	125
F	mm	55	55
G	mm	227	227
H	mm	276	276
I	mm	89	89
J	mm	90	90
K	mm	104	104
L	mm	104	104
Peso neto	kg	21,4 kg	23 kg

**DATOS TÉCNICOS**

		SITALI CXVA 280	SITALI CXVM 280
<b>CÓDIGO PRODUCTO</b>		99246	99245
<b>EAN CÓDIGO</b>		8021183992465	8021183992458
Caudal máximo @100 Pa	m <sup>3</sup> /h	256	256
Potencia eléctrica absorbida (al máximo caudal)	W	160	160
Clase SEC (control ambiental local)		<b>A</b>	<b>A</b>
Clase SEC (control ambiental central)		<b>A</b>	<b>A</b>
Clase SEC (control manual - No Demand Control Ventilation)		<b>B</b>	<b>B</b>
Eficiencia térmica	%	83	83
Caudal de referencia	m <sup>3</sup> /h	179	179
Diferencia de presión de referencia	Pa	50	50
Potencia absorbida específica (SPI)	W/m <sup>3</sup> /h	0.385	0.385
Nivel de potencia acústica (LWA)	dB(A)	56	56
Alimentación eléctrica		220-240V~/50-60Hz	220-240V~/50-60Hz
Grado de protección IP		IPX2	IPX2
Presión sonora @3m(1)	dB(A)	27	27
Temperatura ambiente máxima	°C	+40	+40

(1) Nivel de presión sonora a 3 m en campo libre, de la cubierta, velocidad 40%, indicado solo con fin comparativo.

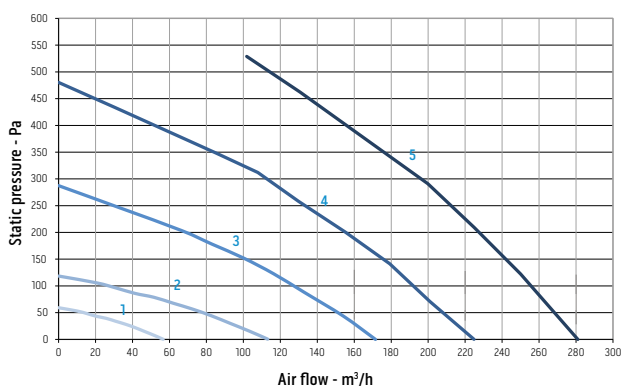
**SITALI CXVA 280**

	Speed %	W max	m <sup>3</sup> /h max
1	20	13	57
2	40	25	113
3	60	51	172
4	80	98	225
5	100	167	281

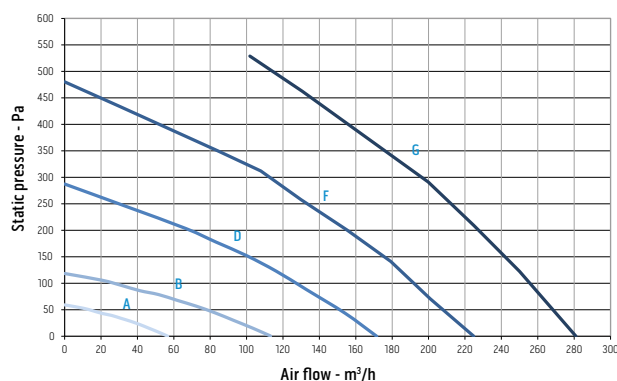
**SITALI CXVM 280**

Trimmer Position	Speed %	W max	m <sup>3</sup> /h max
A	20	13	57
B	40	17	88
C	53	25	113
D	60	41	153
E	70	51	172
F	80	100	225
G	100	167	281

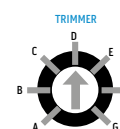

Curvas de introducción de acuerdo con el Reglamento Europeo 1253/2014 (ErP)



1. Expulsión del aire hacia el exterior
  2. Entrada de aire desde el exterior
  3. Aire extraído del interior
  4. Aire suministrado al interior  
(Descarga de la condensación invierno)  
(Descarga de la condensación verano)
- Orientación flujos IZ

# SITALI CX 400

Compatibles con:  
**SIOS**  
CONTROL

## VMC canalizada con doble flujo con recuperación de calor



### BYPASS FÍSICO INTEGRADO

Ideal para el funcionamiento "free cooling" durante el verano



### INSTALACIÓN VERTICAL

Adecuada para ser instalada en la pared, en posición vertical.



### CONTROL AUTOMÁTICO

La unidad se suministra con panel de control multifunción, con pantalla LCD.



### CARACTERÍSTICAS

- Bastidor externo constituido por acero galvanizado y prelacado RAL 9010.
- Estructura interna en polipropileno expandido para minimizar los puentes térmicos, la emisión sonora y garantizar la máxima estanqueidad.
- Motores EC con rotor externo de limitado consumo energético. Equipado con protección térmica y montados sobre rodamientos de bolas para una larga vida útil.
- Ventilador de tipo centrífugo con álabes curvados equilibrado dinámicamente y directamente acoplado al motor, altamente ruidoso y silencioso.
- Intercambiador de calor, de flujo cruzado, en contracorriente, de alta eficiencia.
- Conexión eléctrica simplificada: la unidad se suministra precableada.
- Filtros ISO Coarse 60% (G4) suministrado, fácilmente extraíbles desde el exterior. La unidad está equipada con filtro ISO ePM1 60% (F7) en el aire de introducción.
- Protección anti-hielo automática que evita la formación de hielo en el lado de entrada del intercambiador.
- Doble descarga de la condensación que puede utilizarse en función de las necesidades climáticas.
- Configuración de la unidad izquierda o derecha para flexibilidad de instalación

### FUNCIONAMIENTO

- Configuración y selección de 3 velocidades.
- Función Boost.
- Modalidad Holiday y Night Mode.
- Programación semanal.
- Gestión bypass.
- Equilibrio de flujos de aire.
- Indicador mantenimiento filtros y eventuales averías.
- Contador de horas de funcionamiento.
- Almacenamiento y carga de configuraciones.
- Conexión sensores ambiente remotos (humedad, CO2, etc.)
- Interfaz ModBus.
- Conexión a resistencia eléctrica Pre o Post.
- Conexión a batería de agua para calefacción.

### DISEÑO, DIMENSIONES, PESO

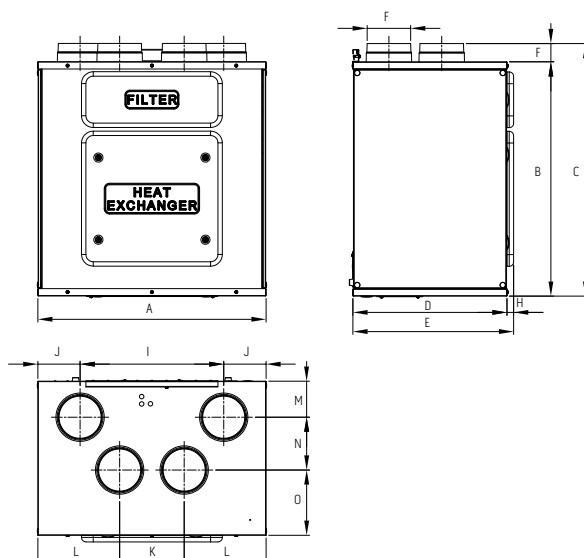

		SITALI CXVA 400
A	mm	778
B	mm	799
C	mm	860
D	mm	525
E	mm	549
F	mm	148
G	mm	62
H	mm	23
I	mm	490
J	mm	144
K	mm	220
L	mm	279
M	mm	1225
N	mm	180
O	mm	222.5
Peso neto	kg	34,5 kg

**DATOS TÉCNICOS**

		SITALI CXVA 400
<b>CÓDIGO PRODUCTO</b>		99244
<b>EAN CÒDIGO</b>		8021183992441
Caudal máximo @100 Pa	m <sup>3</sup> /h	363
Potencia eléctrica absorbida (al máximo caudal)	W	160
Clase SEC (control ambiental local)		<b>A+</b>
Clase SEC (control ambiental central)		<b>A</b>
Clase SEC (control manual - No Demand Control Ventilation)		<b>A</b>
Eficiencia térmica	%	86
Caudal de referencia	m <sup>3</sup> /h	254
Diferencia de presión de referencia	Pa	50
Potencia absorbida específica (SPI)	W/m <sup>3</sup> /h	0.268
Nivel de potencia acústica (LWA)	dB(A)	52
Alimentación eléctrica		220-240V~/50-60Hz
Grado de protección IP		IPX4
Presión sonora @3m(1)	dB(A)	26
Temperatura ambiente máxima	°C	+40

(1) Nivel de presión sonora a 3 m en campo libre, de la cubierta, velocidad 40%, indicado solo con fin comparativo.

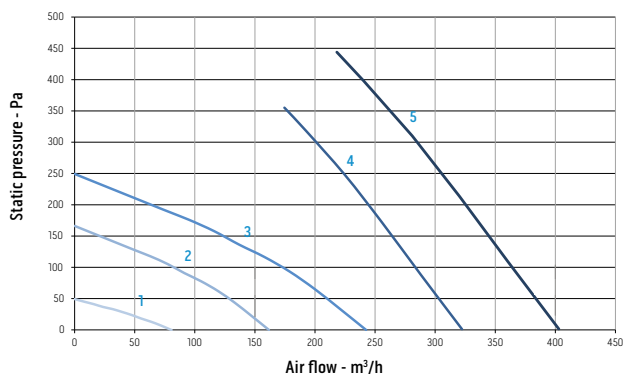
**SITALI CXVA 400**

	Speed %	W max	m <sup>3</sup> /h max
1	20	10	84
2	40	22	162
3	60	48	243
4	80	90	322
5	100	160	403

Curvas de introducción de acuerdo con el Reglamento Europeo 1253/2014 (ErP)



1. Expulsión del aire hacia el exterior
  2. Entrada de aire desde el exterior
  3. Aire suministrado al interior
  4. Aire extraído del interior  
(Descarga de la condensación invierno)  
(Descarga de la condensación verano)
- Orientación flujos IZ



# SITALI CX 550

Compatibles con:  
**SIOS**  
CONTROL

## VMC canalizada con doble flujo con recuperación de calor



### BYPASS FÍSICO INTEGRADO

Ideal para el funcionamiento "free cooling" durante el verano



### INSTALACIÓN VERTICAL

Adecuada para ser instalada en la pared, en posición vertical.

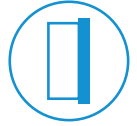

### CONTROL AUTOMÁTICO

La unidad se suministra con panel de control multi-función, con pantalla LCD.



### CARACTERÍSTICAS

- Bastidor externo constituido por acero galvanizado y prelacado RAL 9010.
- Estructura interna en polipropileno expandido para minimizar los puentes térmicos, la emisión sonora y garantizar la máxima estanqueidad.
- Motores EC con rotor externo de limitado consumo energético. Equipado con protección térmica y montados sobre rodamientos de bolas para una larga vida útil.
- Ventilador de tipo centrífugo con álabes curvados equilibrado dinámicamente y directamente acoplado al motor, altamente ruidoso y silencioso.
- Intercambiador de calor, de flujo cruzado, en contracorriente, de alta eficiencia.
- Conexión eléctrica simplificada: la unidad se suministra precableada.
- Panel frontal extraíble para el acceso a los filtros y al intercambiador.
- Filtros ISO Coarse 60% (G4) suministrados, fácilmente extraíbles. La unidad está equipada con filtro ISO ePM1 60% (F7) en el aire de introducción.
- Protección anti-hielo automática que evita la formación de hielo en el lado de entrada del intercambiador.
- Doble descarga de la condensación que puede utilizarse en función de las necesidades climáticas.
- Configuración de la unidad izquierda o derecha para flexibilidad de instalación

### FUNCIONAMIENTO

- Configuración y selección de 3 velocidades.
- Función Boost.
- Modalidad Holiday y Night Mode.
- Programación semanal.
- Gestión bypass.
- Equilibrio de flujos de aire.
- Indicador mantenimiento filtros y eventuales averías.
- Contador de horas de funcionamiento.
- Almacenamiento y carga de configuraciones.
- Conexión sensores ambiente remotos (humedad, CO2, etc.)
- Interfaz ModBus.
- Conexión a resistencia eléctrica Pre o Post.
- Conexión a batería de agua para calefacción.

### DISEÑO, DIMENSIONES, PESO

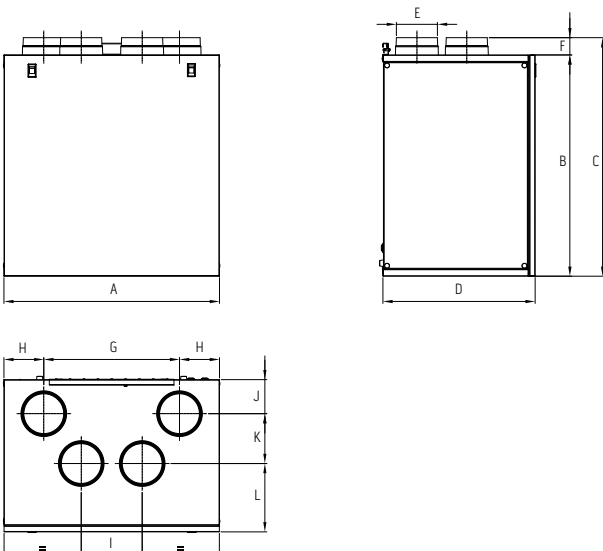

		SITALI CXVA 550
A	mm	778
B	mm	799
C	mm	860
D	mm	549
E	mm	148
F	mm	62
G	mm	490
H	mm	144
I	mm	220
J	mm	122.5
K	mm	180
L	mm	246.5
Peso neto	kg	44 kg

**DATOS TÉCNICOS**

		SITALI CXVA 550
<b>CÓDIGO PRODUCTO</b>		99243
<b>EAN CÓDIGO</b>		8021183992434
Caudal máximo @100 Pa	m <sup>3</sup> /h	520
Potencia eléctrica absorbida (al máximo caudal)	W	333
Clase SEC (control ambiental local)		<b>A</b>
Clase SEC (control ambiental central)		<b>A</b>
Clase SEC (control manual - No Demand Control Ventilation)		<b>B</b>
Eficiencia térmica	%	82
Caudal de referencia	m <sup>3</sup> /h	364
Diferencia de presión de referencia	Pa	50
Potencia absorbida específica (SPI)	W/m <sup>3</sup> /h	0.412
Nivel de potencia acústica (LWA)	dB(A)	58
Alimentación eléctrica		220-240V~/50-60Hz
Grado de protección IP		IPX4
Presión sonora @3m(1)	dB(A)	34
Temperatura ambiente máxima	°C	+40

(1) Nivel de presión sonora a 3 m en campo libre, de la cubierta, velocidad 40%, indicado solo con fin comparativo.

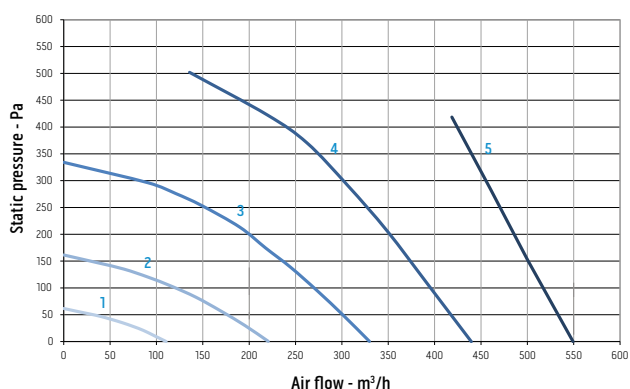
**SITALI CXVA 550**

	Speed %	W max	m <sup>3</sup> /h max
1	20	17	110
2	40	44	221
3	60	110	330
4	80	264	440
5	100	333	550

Curvas de introducción de acuerdo con el Reglamento Europeo 1253/2014 (ErP)



1. Expulsión del aire hacia el exterior
  2. Entrada de aire desde el exterior
  3. Aire suministrado al interior
  4. Aire extraído del interior  
(Descarga de la condensación invierno)  
(Descarga de la condensación verano)
- Orientación flujos IZ

# Accesorios VMC descentralizada



Descarga  
Más información  
sobre estos accesorios

**B0838**

## Rejilla externa

Rejilla externa fija en ABS de alta calidad, resistente a los impactos y a los rayos UV. Color RAL 9010. Diámetro 100mm. Compatible con Sitali SFE 100.



**B0837**

## Tubo telescópico

Tubo telescópico en PVC adaptables al espesor de la pared. Diámetro 100mm. Compatible con Sitali SFE 100.



**B1119**

## Terminal 150 Silent

Terminal externo de muy alta absorción acústica (índice de atenuación Dnew 45dB), ideado para reducir el ruido que proviene del exterior. Adecuado para condiciones externas particularmente ventosas. Realizado con chapa de aluminio pre-pintada RAL9010, equipado con colchón fonoabsorbente ignífugo, panel de inspección delantero, separador de gotas y red anti-insectos. Posibilidad de instalación incluso en semi-empotrado. Compatible con Sitali SFE 150 SI.



# Accesorios VMC canalizada

## Distribución de aire externa

### Rejilla ext ABS

Rejilla externa fija en ABS de alta calidad, resistente a los impactos y a los rayos UV. Color RAL 9010.



**B1065**

Diámetro 100mm

**B1066**

Diámetro 125mm

**B1067**

Diámetro 150mm

### Flex ALU ISO

Conducto flexible de 10 m de longitud, fabricado con pared microperforada de aluminio/poliéster/aluminio para la atenuación del ruido de paso del aire y espiral armónica de alambre de acero. Revestimiento de aislamiento térmico de fibra de poliéster (espesor 25 mm/16 kg/m<sup>3</sup>) y protección exterior de película de poliolefina aluminizada.



**B1068**

Diámetro 127mm

**B1069**

Diámetro 160mm

### Paso pared

Kit de paso mural con terminal exterior de chapa galvanizada pintada RAL 9010 y provista de alfombrilla fonoabsorbente.



**B1074**

Diámetro 125mm

**B1075**

Diámetro 150mm

### Tubo telescópico

Tubos telescópicos en PVC adaptables al espesor de la pared. (L=300-570 mm).



**B1103**

Diámetro 100mm

**B1104**

Diámetro 125mm

**B1105**

Diámetro 150mm

### Conducto EPE

Conducto en EPE aislado y fonoabsorbente, interno y externo lisos; longitud 2m.



**B1110**

DN125 L=2m

**B1114**

DN150 L=2m

### Curva EPE 90

Curva en EPE aislado y fonoabsorbente, interno y externo lisos.



<b>B1111</b>	DN125
<b>B1115</b>	DN150

### Junta EPE

Junta para conexión conducto EPE/conducto EPE, conducto EPE/curva EPE 90.



<b>B1112</b>	DN125
<b>B1116</b>	DN150

### Collar EPE

Collar de apriete y para conexión de conducto EPE/unidad de ventilación y conducto EPE/plenum de distribución.



<b>B1113</b>	DN125
<b>B1117</b>	DN150

## Distribución de aire interna

### Boquilla diseño E-I

Boquilla de extracción/introducción con módulo de regulación del caudal; cubierta frontal en ABS de alta calidad; color blanco RAL 9010. El módulo de regulación consta de anillos concéntricos desmontables para definir el volumen de aire deseado.



<b>B1058</b>	Diámetro 80mm
<b>B1055</b>	Diámetro 100mm
<b>B1056</b>	Diámetro 125mm
<b>B1057</b>	Diámetro 150mm

### Rejilla FT-WHITE

Rejilla rectangular en acero prelacado blanco RAL 9010, con pantalla perforada redonda, con fijación mediante imanes.



<b>B1070</b>	Dimensión 200x100mm
<b>B1072</b>	Dimensión 300x100mm

### Rejilla FT-METAL

Rejilla rectangular en acero pintado efecto metal, con pantalla perforada redonda, con fijación mediante imanes.



<b>B1071</b>	Dimensión 200x100mm
<b>B1073</b>	Dimensión 300x100mm

### B1059 Flex HDPE 75/63

Conducto flexible 75/63 con tratamiento antimicrobiano, antibacteriano y antiestático, realizado en doble pared de polietileno de alta densidad; corrugado externamente y liso internamente; suministrado con tapones de cierre; empleado para dirigir el aire desde los plenum de distribución hasta las boquillas de introducción o de extracción del aire. Adecuado para la instalación en alcatifa, en los cielos falsos o en la pared. Longitud 50 m.



### B1054 Adaptador 90° FLEX HDPE 75/63

Adaptador en ángulo de 90°, Ø125mm con 2 conexiones Ø80mm (para conducto Flex HDPE 75/63), con 2 tapas de protección/cierre, longitud 250mm. Adecuado para boquillas de diseño de 125 mm de diámetro y válvulas de extracción/introducción.



**Ganchos FLEX HDPE 75/63**

Kit de enganches para conducto Flex HDPE 75/63, para simplificar la instalación in situ. Disponibles en paquetes de 12 piezas de color azul rojo para distinguir la dirección del aire.



<b>B1076</b>	Color azul
<b>B1077</b>	Color rojo

**B1078 Curva 90° FLEX HDPE 75/63**

Kit curva 90° para conducto Flex HDPE 75/63, con anillos de estanqueidad incluidos.

**B1087 Junta FLEX HDPE 75/63**

Kit junta para acoplamiento a conducto Flex HDPE 75/63, con anillos de estanqueidad incluidos.

**B1088 O-Ring FLEX HDPE 75/63**

Kit junta tórica de estanqueidad para conducto Flex HDPE 75/63 (paquete de 10 piezas).

**B1095 Plenum P Ø125mm - 4 salidas (para Flex HDPE)**

Plenum de distribución, 1 entrada Ø125mm, 4 salidas Ø80mm (para conducto Flex HDPE 75/63) y 5 tapones de protección/cierre suministrados.

**B1096 Plenum P Ø125mm - 6 salidas (para Flex HDPE)**

Plenum de distribución, 1 entrada Ø125mm, 6 salidas Ø80mm (para conducto Flex HDPE 75/63) y 7 tapones de protección/cierre suministrados.

**B1094 Plenum P Ø125mm - 10 salidas (para Flex HDPE)**

Plenum de distribución, 1 entrada Ø125mm, 10 salidas Ø80mm (para conducto Flex HDPE 75/63) y 11 tapones de protección/cierre suministrados.

**B1098 Plenum P Ø150mm - 10 salidas (para Flex HDPE)**

Plenum de distribución, 1 entrada Ø150mm, 10 salidas Ø80mm (para conducto Flex HDPE 75/63) y 11 tapones de protección/cierre suministrados.

**B1099 Plenum P Ø150mm - 15 salidas (para Flex HDPE)**

Plenum de distribución, 1 entrada Ø150mm, 15 salidas Ø80mm (para conducto Flex HDPE 75/63) y 16 tapones de protección/cierre suministrados.

**B1092 Plenum L 200x100mm - 1 conexión (para Flex HDPE)**

Plenum de introducción/extracción, 1 conexión del lado largo Ø80mm, con cierre anti-mortero y 1 tapón (para conducto Flex HDPE 75/63). Regulación del flujo de aire mediante compuerta CAL80 (bajo pedido).

**B1093 Plenum L 300x100mm - 2 conexiones (para Flex HDPE)**

Plenum de introducción/extracción, 2 conexiones del lado largo Ø80mm, con cierre anti-mortero y 2 tapones (para conducto Flex HDPE 75/63). Regulación del flujo de aire mediante compuerta CAL80 (bajo pedido).



**B1101****Plenum P 200x100mm - 1 conexión (para Flex HDPE)**

Plenum de introducción/extracción, 1 conexión trasera Ø80mm, con cierre anti-mortero y 1 tapón (para conducto Flex HDPE 75/63). Regulación del flujo de aire mediante compuerta CAL80 (bajo pedido).

**B1102****Plenum P 300x100mm - 2 conexiones (para Flex HDPE)**

Plenum de introducción/extracción, 2 conexiones traseras Ø80mm, con cierre anti-mortero y 2 tapones (para conducto Flex HDPE 75/63). Regulación del flujo de aire mediante compuerta CAL80 (bajo pedido).

**B1091****Plenum LCS 200x100mm - 1 conexión (para Flex HDPE)**

Plenum de introducción/extracción, 1 conexión del lado corto Ø80mm, con cierre anti-mortero y 1 tapón (para conducto Flex HDPE 75/63).

**B1089****Plenum L 140x140mm - 1 conexión (para Flex HDPE)**

Plenum de introducción/extracción con 1 conexión lateral Ø80mm (para conducto Flex HDPE 75/63). Con cierre anti-mortero y 1 tapón de protección/cierre. Dimensiones 140x140mm. Adecuado para boquillas de diseño de 80 y 100mm de diámetro.

**B1090****Plenum L 200x200mm - 2 conexiones (para Flex HDPE)**

Plenum de introducción/extracción con 2 conexiones laterales Ø80mm (para conducto Flex HDPE 75/63). Con cierre anti-mortero y 2 tapones de protección/cierre. Dimensiones 200x200mm. Adecuado para boquillas de diseño de 125 y 150mm de diámetro.

**B1097****Plenum P 140x140mm - 1 conexión (para Flex HDPE)**

Plenum de introducción/extracción con 1 conexión trasera Ø80mm (para conducto Flex HDPE 75/63). Con cierre anti-mortero y 1 tapón de protección/cierre. Adecuado para boquillas de diseño de 80 y 100mm de diámetro.

**B1100****Plenum P 200x200mm - 2 conexiones (para Flex HDPE)**

Plenum de introducción/extracción con 2 conexiones traseras Ø80mm (para conducto Flex HDPE 75/63). Con cierre anti-mortero y 2 tapones de protección/cierre. Adecuado para boquillas de diseño de 125 y 150mm de diámetro.

**B1106****Compuerta CAL80**

Compuerta de regulación de caudal, diseñada para su fijación en las entradas/salidas de Ø80mm de los plenums de entrada/salida o de distribución, fabricada en polipropileno, con sistema de acoplamiento rápido, provista de una aleta perfilada en forma de ala para garantizar el máximo confort acústico. Paquete de 3 piezas.

**B1107****Válvula METAL EST 125**

Válvula de extracción de acero pintado RAL 9010, Ø125 mm, regulable manual y progresivamente.

**B1108****Válvula PP EST-IMM 125**

Válvula de extracción/introducción en PP blanco, Ø125mm, regulable manual y progresivamente.

**B1109****Válvula METAL IMM 125**

Válvula de introducción de acero pintado RAL 9010, Ø125 mm, regulable manual y progresivamente.



## Controles remotos

**B1061**

### Control-S 2 módulos de empotrado

Control remoto para unidad VMC con recuperación de calor, dotado de 3 interruptores. Posibilidad de seleccionar la velocidad entre 3 opciones y de activar la modalidad free-cooling. 230V~ 50/60Hz.



**B1062**

### Control-S 3 módulos de empotrado

Control remoto para unidad VMC con recuperación de calor, dotado de 3 interruptores. Posibilidad de seleccionar la velocidad entre 3 opciones y de activar la modalidad free-cooling. 230V~ 50/60Hz. Versión para instalación empotrada con 3 módulos adecuado para caja 503.



**B1063**

### Control-S de pared

Control remoto para unidad VMC con recuperación de calor, dotado de 3 interruptores. Posibilidad de seleccionar la velocidad entre 3 opciones y de activar la modalidad free-cooling. 230V~ 50/60Hz.



## Otros accesorios

**B1060**

### Caja filtro F7

Caja externa con filtro F7, con estructura en de chapa galvanizada prelacada RAL 9010 y conexión de 125 mm de diámetro. Adecuada para CX 120, CX180 y CX280



### Filtros F7

Elementos de filtración de grado F7 (paquete de 1 pieza).

<b>B1079</b>	Para Sitali CX 120
<b>B1081</b>	Para Sitali CX 180
<b>B1083</b>	Para Sitali CX 280
<b>B1085</b>	Para Sitali CX 400-550



### Filtros G4

Elemento de filtración de grado G4 (paquete de 2 piezas).

<b>B1080</b>	Para Sitali CX 120
<b>B1082</b>	Para Sitali CX 180
<b>B1084</b>	Para Sitali CX 280
<b>B1086</b>	Para Sitali CX 400 - 550

